



OptiLock™

SUSTAVI BLOKADE



WABCO



OptiLock™

**Daje vam sigurnost da je
vaš teret uvijek pouzdano
zaštićen.**

Neovisno o tome kojeg upravitelja voznog parka pitate: Poluprikolica i teret često su ugroženi. Možete se parkirati na kolodvorima ili odmorštima, zaustaviti na benzinskoj crpki ili voziti javnim prometnicama, provale u poluprikolice nisu rijetkost. Kako bi izbjegao ovaj problem, WABCO nudi liniju proizvoda OptiLock™. OptiLock™ uključuje cijeli niz visokokvalitetnih mehaničkih i elektroničkih sustava za blokadu vrata koji su prilagođeni potrebama i mogu se nabaviti za mnogobrojne primjene vozila. Sve su brave tako koncipirane da teret bez oštećenja i neizmijenjen pravodobno stigne na cilj. Međutim, krađa nije jedina opasnost koja postoji za poluprikolice s nezaštićenim vratima. U današnje vrijeme upravitelji voznih parkova moraju zaštititi teret od zamjene prave robe krivotvorinama, od transporta neregistrirane robe i od rizika slučajnog krijumčarenja ljudi. Visokokvalitetni OptiLock™ proizvodi nude više od mogućnosti zaštite od provale. Oni npr. nude mogućnost sprječavanja promjena temperature uslijed neovlaštenog otvaranja vrata rashladnih poluprikolica. U modernom svijetu OptiLock™ rješenja daju stalan osjećaj sigurnosti koji ne može ponuditi uobičajena brava.





Blokada vrata

Basis

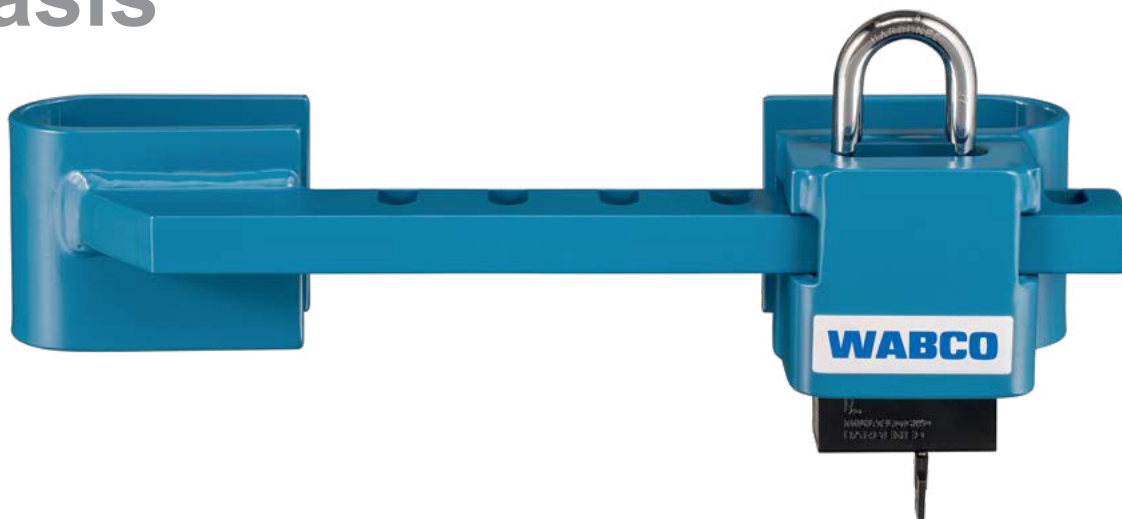

Basis je prilagodljivi, mehanički sigurnosni sustav projektiran za primjenu s vratnim šipkama.

Nije potrebna montaža tako da se sustav može upotrebljavati za različite prikolice.



Korist

- Pomaže u izbjegavanju krađe i zamjene robe
- Pomaže u izbjegavanju prekida rashladnog lanca
- Pomaže u izbjegavanju transporta neregistrirane robe

Značajke

- Basis potpuno prekriva lokot
- Nije potrebna montaža (prilagodljivo postavljanje)
- Čvrsti čelični sustav blokade otporan na atmosferske prilike
- Komplet raspoloživ uklj. lokot Mul-T-Lock® (s tri ključa i jednom karticom za ključ (norma EN 12320, klasa 4)); zaštita od bušenja
- Razmaci između vratnih šipki 200 mm – 450 mm
- Jednako zatvaranje (ka) i zatvaranje glavnim ključem može se naručiti uz dodatnu naknadu



Primjena

- Kontejneri
- Zamjenski mostovi
- Prikolice s vratnim šipkama na vanjskoj strani

Rukovanje i montaža

- Sigurnosni sustav Basis postavlja se lijevo i desno od sredine vrata oko vratnih šipki i blokira lokotom.

Dimenzije

-  otprilike 8 kg
-  otprilike 470 mm x 100 mm x 100 mm

PROIZVOD

Basis kd s lokotom	400 608 050 0
Basis ka s lokotom	400 608 051 0
Basis mkd s lokotom	400 608 053 0
Basis mka s lokotom	400 608 054 0

KAT. BROJ

PROIZVOD

Basis bez lokota
Lokot kd od 13 mm

KAT. BROJ

183 210 061 2
183 100 001 4

Za povećanje stupnja sigurnosti možete upotrijebiti sustav Omega.

Keyed different (kd) Tri ključa po bravi. Ključevi mogu otvoriti samo jednu bravu.

Master keyed different (mkd) Tri ključa po bravi i jedan glavni ključ po glavnom sustavu. Ključevi mogu otvoriti samo jednu bravu. Glavni ključ može otvoriti sve brave unutar glavnog sustava.

Keyed alike (ka) Jedan ključ po bravi i jedan zamjenski ključ po sustavu ka. Sve brave s istim zatvaranjem ka mogu se otvoriti jednim ključem.

Master keyed alike (mka) Jedan ključ po bravi i jedan zamjenski ključ po sustavu ka i jedan glavni ključ po glavnom sustavu. Sve brave s istim zatvaranjem ka mogu se otvoriti jednim ključem. Glavni ključ može otvoriti sve brave unutar glavnog sustava.



Blokada vrata

Omega



Omega je prilagodljivo, mehaničko sigurnosno rješenje projektirano za primjenu s vratnim šipkama. Ono nudi dizajn sa zaštitom od manipulacije.



Korist

- Pomaže u izbjegavanju krađe i zamjene robe
- Pomaže u izbjegavanju prekida rashladnog lanca
- Pomaže u izbjegavanju transporta neregistrirane robe

Značajke

- Elementi se pričvršćuju oko držača razmaka vratne šipke kako bi spriječili da se Omega pomiče prema gore ili dolje
- Omega element potpuno prekriva lokot
- Nije potrebna montaža
- Čvrsti čelik otporan na atmosferske prilike
- Inovativna zaštita od piljenja
- Razmaci između vratnih šipki 225 mm – 435 mm
- Komplet raspoloživ uklj. lokot Mul-T-Lock® (s tri ključa i jednom karticom za ključ (norma EN 12320, klasa 4)); zaštita od bušenja
- Jednako zatvaranje (ka) i zatvaranje glavnim ključem može se naručiti uz dodatnu naknadu

Primjena

- Kontejneri
- Zamjenski mostovi
- Prikolice s vratnim šipkama na vanjskoj strani



Rukovanje i montaža

- Postavljene komponente sustava Omega zakvače se u držače razmaka vratnih šipki.
- Elementi se blokiraju lokotom.

Certifikacija

- Certificirano: VdS M114341 (Njemačka); vrijedi samo s lokotom Mul-T-Lock® od 13 mm
- Prikladno za certifikaciju TAPA TSR

Dimenzije

-  otprilike 7,5 kg
-  otprilike 455 mm x 105 mm x 100 mm

PROIZVOD

Omega kd s lokotom	400 608 150 0
Omega ka s lokotom	400 608 151 0
Omega mkd s lokotom	400 608 153 0
Omega mka s lokotom	400 608 154 0

KAT. BROJ

PROIZVOD

Omega bez lokota
Lokot kd od 13 mm

KAT. BROJ

183 210 080 2
183 100 001 4

Keyed different (kd) Tri ključa po bravi. Ključevi mogu otvoriti samo jednu bravu.

Master keyed different (mkd) Tri ključa po bravi i jedan glavni ključ po glavnom sustavu. Ključevi mogu otvoriti samo jednu bravu. Glavni ključ može otvoriti sve brave unutar glavnog sustava.

Keyed alike (ka) Jedan ključ po bravi i jedan zamjenski ključ po sustavu ka. Sve brave s istim zatvaranjem ka mogu se otvoriti jednim ključem.

Master keyed alike (mka) Jedan ključ po bravi i jedan zamjenski ključ po sustavu ka i jedan glavni ključ po glavnom sustavu. Sve brave s istim zatvaranjem ka mogu se otvoriti jednim ključem. Glavni ključ može otvoriti sve brave unutar glavnog sustava.



Blokada vrata

One Way



One Way jednoputni je sustav blokade i hermetičkog zatvaranja bez ključa za koji su potrebni čelični kabel i zasun koji se fizički razdvajaju za otvaranje vrata. One Way jednostavno je i učinkovito sigurnosno rješenje sa zaštitom od manipulacije i serijskim brojevima koji se jednostavno prepoznaju.



Korist

- Istodobna blokada i hermetičko zatvaranje
- Jednokratna uporaba
- Nije potrebna montaža
- Za otvaranje nije potreban ključ; čelično uže i vratni zasun moraju se razdvojiti
- Serijski broj na svakom dijelu omogućuje praćenje stanja hermetičkog zatvaranja

Značajke

- Čvrsta, čelična blokada otporna na atmosferske prilike
- Tri dijela: zasun vratne šipke, komad za zatvaranje i čelično uže s olovnim pečatom
- Minimalna količina narudžbe: 20 komada
- Razmaci između vratnih šipki 265 mm – 470 mm

Primjena

- Kontejneri (transport)

Rukovanje i montaža

- One Way blokira i hermetički zatvara vratne šipke i blokira kvaku vrata.
- Da ga otvorite, morate fizički razdvojiti čelično uže i zasun.

Certifikacija

- Zadovoljava normu ISO/PAS 17712:2013 (C-TPAT Best Practice)
- Prikladno za certifikaciju TAPA TSR

Dimenzije

- 📏 otprilike 1,5 kg
- ↔ otprilike 510 mm x 69 mm x 52 mm
- ➡↔ otprilike 3,8 mm

PROIZVOD

One Way

KAT. BROJ

183 210 160 0

Keyed different (kd) Tri ključa po bravi. Ključevi mogu otvoriti samo jednu bravu.

Master keyed different (mkd) Tri ključa po bravi i jedan glavni ključ po glavnom sustavu. Ključevi mogu otvoriti samo jednu bravu. Glavni ključ može otvoriti sve brave unutar glavnog sustava.

Keyed alike (ka) Jedan ključ po bravi i jedan zamjenski ključ po sustavu ka. Sve brave s istim zatvaranjem ka mogu se otvoriti jednim ključem.

Master keyed alike (mka) Jedan ključ po bravi i jedan zamjenski ključ po sustavu ka i jedan glavni ključ po glavnom sustavu. Sve brave s istim zatvaranjem ka mogu se otvoriti jednim ključem. Glavni ključ može otvoriti sve brave unutar glavnog sustava.



Blokada vrata

TTB



TTB je fiksno postavljeni mehanički sustav lokota za krilna vrata s kombiniranim vijcima pričvršćenim i zavarenim dizajnom.



Korist

- Pomaže u izbjegavanju krađe i zamjene robe
- Pomaže u izbjegavanju prekida rashladnog lanca
- Pomaže u izbjegavanju transporta neregistrirane robe

Značajke

- TTB element potpuno prekriva lokot
- Čvrsta čelična šipka/obujmica otporna na atmosferske prilike
- Raspoloživo u dvije varijante: čelik, plemeniti čelik
- Fiksna montaža (jedan element vijcima se pričvršćuje u lijevi kut desnih vrata, jedan element zavaruje se na poprečni nosač prikolice)
- Materijal za montažu uključen u opseg isporuke
- Raspoloživa opcija ploče za zatvaranje za blokadu lijevih vrata
- Komplet raspoloživ uklj. lokot Mul-T-Lock® (s tri ključa i jednom karticom za ključ (norma EN 12320, klasa 4)); zaštita od bušenja
- Jednako zatvaranje (ka) i zatvaranje glavnim ključem može se naručiti uz dodatnu naknadu

Primjena

- Zamjenski mostovi
- Prikolice s krilnim vratima

Rukovanje i montaža

- Nakon fiksne montaže vrata se blokiraju tako da se postavi lokot.
- Potrebna je montaža.

Certifikacija

- Prikladno za certifikaciju TAPA TSR

Dimenzije

- otprilike 7,5 kg
- otprilike 210 mm x 200 mm x 60 mm

Montaža

- otprilike 90 min.
- potrebni alati

PROIZVOD	KAT. BROJ	PROIZVOD	KAT. BROJ
TTB kd s lokotom	400 608 100 0	TTB (plemeniti čelik) kd s lokotom	400 608 102 0
TTB ka s lokotom	400 608 101 0	TTB (plemeniti čelik) ka s lokotom	400 608 103 0
TTB mkd s lokotom	400 608 104 0	TTB (plemeniti čelik) mkd s lokotom	400 608 105 0
TTB mka s lokotom	400 608 106 0	TTB (plemeniti čelik) mka s lokotom	400 608 107 0
TTB bez lokota	183 210 040 2	TTB (plemeniti čelik) bez lokota	183 210 041 2
Lokot kd od 13 mm	183 100 001 4	Element za blokadu	183 510 060 4

Keyed different (kd) Tri ključa po bravi. Ključevi mogu otvoriti samo jednu bravu.

Master keyed different (mkd) Tri ključa po bravi i jedan glavni ključ po glavnom sustavu. Ključevi mogu otvoriti samo jednu bravu. Glavni ključ može otvoriti sve brave unutar glavnog sustava.

Keyed alike (ka) Jedan ključ po bravi i jedan zamjenski ključ po sustavu ka. Sve brave s istim zatvaranjem ka mogu se otvoriti jednim ključem.

Master keyed alike (mka) Jedan ključ po bravi i jedan zamjenski ključ po sustavu ka i jedan glavni ključ po glavnom sustavu. Sve brave s istim zatvaranjem ka mogu se otvoriti jednim ključem. Glavni ključ može otvoriti sve brave unutar glavnog sustava.



Blokada vrata

TLB



TLB je fiksno postavljeni mehanički sustav s lokotom koji je projektiran za krilna vrata i osim toga se može upotrijebiti za izolirana vrata.

STUPANJ SIGURNOSTI
VRLO VISOKI

Korist

- Pomaže u izbjegavanju krađe i zamjene robe
- Pomaže u izbjegavanju prekida rashladnog lanca
- Pomaže u izbjegavanju transporta neregistrirane robe

Značajke

- TLB element potpuno prekriva lokot
- Zaključava oboja vrata
- Čvrsta, čelična blokada otporna na atmosferske prilike
- Fiksna montaža (dva elementa koja se vijcima pričvršćuju u položaj) na vratima
- Materijal za montažu uključen u opseg isporuke – raspoložive razmačne čahure za izolirana vrata
- Komplet raspoloživ uklj. lokot Mul-T-Lock® (s tri ključa i jednom karticom za ključ (norma EN 12320, klasa 4)); zaštita od bušenja
- Jednako zatvaranje (ka) i zatvaranje glavnim ključem može se naručiti uz dodatnu naknadu

Primjena

- Kontejneri
- Zamjenski mostovi
- Prikolica

Rukovanje i montaža

- Nakon fiksne montaže vrata se blokiraju tako da se postavi lokot.

Certifikacija

- Certificirano: VdS M118313 (Njemačka); vrijedi samo s lokotom Mul-T-Lock® od 13 mm
- Prikladno za certifikaciju TAPA TSR

Dimenzije

- otprilike 5 kg
- otprilike 151 mm x 105 mm x 53 mm

Montaža

- otprilike 60 min.
- potrebni alati

PROIZVOD

TLB kd s lokotom
TLB ka s lokotom
TLB mkd s lokotom
TLB mka s lokotom

KAT. BROJ

400 608 200 0
400 608 202 0
400 608 201 0
400 608 203 0

PROIZVOD

TLB bez lokota
Lokot kd od 13 mm

KAT. BROJ

183 410 406 0
183 100 001 4

Keyed different (kd) Tri ključa po bravi. Ključevi mogu otvoriti samo jednu bravu.

Master keyed different (mkd) Tri ključa po bravi i jedan glavni ključ po glavnom sustavu. Ključevi mogu otvoriti samo jednu bravu. Glavni ključ može otvoriti sve brave unutar glavnog sustava.

Keyed alike (ka) Jedan ključ po bravi i jedan zamjenski ključ po sustavu ka. Sve brave s istim zatvaranjem ka mogu se otvoriti jednim ključem.

Master keyed alike (mka) Jedan ključ po bravi i jedan zamjenski ključ po sustavu ka i jedan glavni ključ po glavnom sustavu. Sve brave s istim zatvaranjem ka mogu se otvoriti jednim ključem. Glavni ključ može otvoriti sve brave unutar glavnog sustava.



Pribor

Lokot



Čvrsti lokot za primjenu u mehaničkim sigurnosnim rješenjima.



Korist

- Pomaže u izbjegavanju krađe i zamjene robe
- Pomaže u izbjegavanju prekida rashladnog lanca
- Pomaže u izbjegavanju transporta neregistrirane robe
- Jednostavno zaključavanje i otključavanje jednim ključem

Značajke

- Lokot od otvrdnutog crnog čelika
- Kliznik se može potpuno ukloniti
- Pokrov rupe za ključ osigurava da nečistoća i druga onečišćenja ne mogu prodrijeti u unutrašnjost
- Certificirani lokot za veliku sigurnost Mul-T-Lock®; zaštita od bušenja
- Jednako zatvaranje (ka) i zatvaranje glavnim ključem može se naručiti uz dodatnu naknadu

Primjena

- Basis
- Omega
- TTB
- TLB
- Drawbar B

Rukovanje i montaža

- Lokot se blokira uz uporabu ključa kako bi se klizač umetnuo u kućište.
- Ključevi se moraju upotrijebiti i kako bi se otvorio lokot i uklonio klizač.

PROIZVOD

Lokot kd od 13 mm
Lokot ka od 13 mm
Lokot mkd-i od 13 mm
Lokot mka-i od 13 mm

KAT. BROJ

183 100 001 4
183 100 003 4
183 100 010 4
183 100 011 4

Keyed different (kd) Tri ključa po bravi. Ključevi mogu otvoriti samo jednu bravu.

Master keyed different (mkd) Tri ključa po bravi i jedan glavni ključ po glavnom sustavu. Ključevi mogu otvoriti samo jednu bravu. Glavni ključ može otvoriti sve brave unutar glavnog sustava.

Keyed alike (ka) Jedan ključ po bravi i jedan zamjenski ključ po sustavu ka. Sve brave s istim zatvaranjem ka mogu se otvoriti jednim ključem.

Master keyed alike (mka) Jedan ključ po bravi i jedan zamjenski ključ po sustavu ka i jedan glavni ključ po glavnom sustavu. Sve brave s istim zatvaranjem ka mogu se otvoriti jednim ključem. Glavni ključ može otvoriti sve brave unutar glavnog sustava.



Blokada vrata

TSR-2fiXX

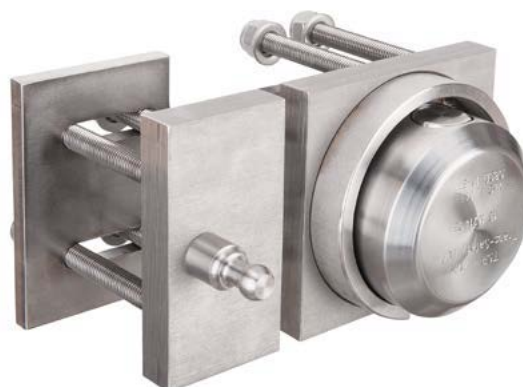

TSR-2fiXX je certificirano, fiksno postavljeno sigurnosno rješenje za krilna vrata. Radi se o mehaničkom rješenju od plemenitog čelika s integriranim cilindrom ABLOY® koje se može vijcima pričvrstiti na vrata. Ono nudi zaštitu od bušenja.

**STUPANJ SIGURNOSTI
VRLO VISOKI**

Korist

- Pomaže u izbjegavanju krađe i zamjene robe
- Pomaže u izbjegavanju prekida rashladnog lanca
- Pomaže u izbjegavanju transporta neregistrirane robe
- Jednostavno zaključavanje i otključavanje jednim ključem

Značajke

- Izrađeno od čistog plemenitog čelika
- Fiksna montaža (komponente se vijcima pričvršćuju u položaj)
- Odvojeni držač za parkiranje za kućište za blokadu
- Materijal za montažu uključen u opseg isporuke
- Integrirani patentirani cilindar ABLOY® s tri ključa ABLOY® PROTEC
- Cilindar sa zaštitom od bušenja; zamjenjivo
- Jednako zatvaranje (ka) i zatvaranje glavnim ključem može se naručiti uz dodatnu naknadu

Primjena

- Kontejneri
- Zamjenski mostovi
- Prikolica

Rukovanje i montaža

- Oboja su vrata spojena iznutra i zaključavaju se kućištem za blokadu.

Certifikacija

- Certificirano: VdS M 106339 (Njemačka), vrijedi samo s cilindrom ASSA ABLOY® CL684N
- Certificirano: SBSC br. 10-377 (Švedska), vrijedi samo s cilindrom ASSA ABLOY® CL684N
- Prikladno za certifikaciju TAPA TSR

Dimenzije

- otprilike 8 kg
- otprilike 185 mm x 120 mm x 40 mm

Montaža

- otprilike 120 min.
- potrebni alati

PROIZVOD	KAT. BROJ
TSR-2fiXX kd (uklj. cilindar)	183 410 006 2
TSR-2fiXX ka (uklj. cilindar)	183 410 001 0
TSR-2fiXX mkd (uklj. cilindar)	183 410 006 0
TSR-2fiXX glava kućišta bez cilindra	183 210 000 4

PROIZVOD	KAT. BROJ
ABLOY® cilindar CL684 kd	183 120 001 4

Raspoloživo i kao zavarena verzija: TSR-2fiXX weld (kat. broj: 183 410 007 2)

Keyed different (kd) Tri ključa po bravi. Ključevi mogu otvoriti samo jednu bravu.

Master keyed different (mkd) Tri ključa po bravi i jedan glavni ključ po glavnom sustavu. Ključevi mogu otvoriti samo jednu bravu. Glavni ključ može otvoriti sve brave unutar glavnog sustava.

Keyed alike (ka) Jedan ključ po bravi i jedan zamjenski ključ po sustavu ka. Sve brave s istim zatvaranjem ka mogu se otvoriti jednim ključem.

Master keyed alike (mka) Jedan ključ po bravi i jedan zamjenski ključ po sustavu ka i jedan glavni ključ po glavnom sustavu. Sve brave s istim zatvaranjem ka mogu se otvoriti jednim ključem. Glavni ključ može otvoriti sve brave unutar glavnog sustava.



Blokada vrata

TSR-2fiXX weld



TSR-2fiXX weld je certificirano, fiksno ugrađeno sigurnosno rješenje za krilna vrata. Radi se o mehaničkom rješenju od plemenitog čelika s integriranim cilindrom ABLOY® koje se može zavariti na vrata. Ono nudi zaštitu od bušenja.



Korist

- Pomaže u izbjegavanju krađe i zamjene robe
- Pomaže u izbjegavanju prekida rashladnog lanca
- Pomaže u izbjegavanju transporta neregistrirane robe
- Jednostavno zaključavanje i otključavanje jednim ključem

Značajke

- Izrađeno od čvrstog čelika
- Fiksna montaža (dvije komponente koje se trebaju zavariti na vrata)
- Odvojeni držač za parkiranje za glavu kućišta
- Nije prikladno za izolirana vrata ili pločasta vrata
- Integrirani patentirani cilindar ABLOY® s tri ključa ABLOY® PROTEC
- Cilindar sa zaštitom od bušenja; zamjenjivo
- Jednako zatvaranje (ka) i zatvaranje glavnim ključem može se naručiti uz dodatnu naknadu

Primjena

- Kontejneri
- Zamjenski mostovi
- Prikolica

Rukovanje i montaža

- Nakon fiksne montaže oboja su vrata spojena iznutra i zaključavaju se kućištem za blokadu.

Certifikacija

- Certificirano: VdS M 106339 (Njemačka), vrijedi samo s cilindrom ASSA ABLOY® CL684N
- Certificirano: SBSC br. 10-377 (Švedska), vrijedi samo s cilindrom ASSA ABLOY® CL684N
- Prikladno za certifikaciju TAPA TSR

Dimenzije

- otprilike 5 kg
- otprilike 122 mm x 120 mm x 40 mm

Montaža

- otprilike 90 min.
- potrebni alati

PROIZVOD

TSR-2fiXX weld kd (uklj. cilindar)
TSR-2fiXX weld ka (uklj. cilindar)
TSR-2fiXX weld mkd (uklj. cilindar)
TSR-2fiXX kućište bez cilindra

KAT. BROJ

183 410 007 2
183 410 003 0
183 410 007 0
183 210 000 4

PROIZVOD

ABLOY® cilindar CL684 kd

KAT. BROJ

183 120 001 4

Raspoloživo i kao vijcima pričvršćena verzija: TSR-2fiXX (kat. broj: 183 410 006 2)

Keyed different (kd) Tri ključa po bravi. Ključevi mogu otvoriti samo jednu bravu.

Master keyed different (mkd) Tri ključa po bravi i jedan glavni ključ po glavnom sustavu. Ključevi mogu otvoriti samo jednu bravu. Glavni ključ može otvoriti sve brave unutar glavnog sustava.

Keyed alike (ka) Jedan ključ po bravi i jedan zamjenski ključ po sustavu ka. Sve brave s istim zatvaranjem ka mogu se otvoriti jednim ključem.

Master keyed alike (mka) Jedan ključ po bravi i jedan zamjenski ključ po sustavu ka i jedan glavni ključ po glavnom sustavu. Sve brave s istim zatvaranjem ka mogu se otvoriti jednim ključem. Glavni ključ može otvoriti sve brave unutar glavnog sustava.



Sigurnosna naprava za vozilo

Drawbar C



Drawbar C mehanički je sustav blokade projektiran za sprječavanje krađe prikolice s rudom. Radi se o blokadi sa svornjacima koja se otvara ključem.



Korist

- Pomaže u izbjegavanju krađe
- Pomaže u izbjegavanju spajanja pogrešne prikolice
- Može se upotrijebiti u organizacijske svrhe zato što je vozilo označeno bravom

Značajke

- Nije potrebna montaža (prilagodljivo postavljanje)
- Čvrsta, čelična blokada otporna na atmosferske prilike sa sigurnosnim reflektorom
- Integrirani patentirani cilindar ABLOY® s tri ključa ABLOY® PROTEC
- Cilindar sa zaštitom od bušenja; zamjenjivo
- Jednako zatvaranje (ka) i zatvaranje glavnim ključem može se naručiti uz dodatnu naknadu



Primjena

- Prikolica s rudom (ušice promjera 38 – 50 mm)

Rukovanje i montaža

- Drawbar C gura se iznad ušice prikolice i blokira tako da se svornjak pritišće prema gore i uglavljuje. Blokira se cilindarskom bravom koja se otvara ključem. Pri postavljanju morate osigurati da svornjak pokazuje prema dolje (prema tlu).

Dimenzije

-  otprilike 4 kg
-  iznutra otprilike 145 mm x 63 mm x 120 mm

PROIZVOD

Drawbar C kd (uklj. cilindar)
Drawbar C ka (uklj. cilindar)
ABLOY® cilindar CL290N kd

KAT. BROJ

183 440 000 0
183 440 001 0
183 120 020 4

Keyed different (kd) Tri ključa po bravi. Ključevi mogu otvoriti samo jednu bravu.

Master keyed different (mkd) Tri ključa po bravi i jedan glavni ključ po glavnom sustavu. Ključevi mogu otvoriti samo jednu bravu. Glavni ključ može otvoriti sve brave unutar glavnog sustava.

Keyed alike (ka) Jedan ključ po bravi i jedan zamjenski ključ po sustavu ka. Sve brave s istim zatvaranjem ka mogu se otvoriti jednim ključem.

Master keyed alike (mka) Jedan ključ po bravi i jedan zamjenski ključ po sustavu ka i jedan glavni ključ po glavnom sustavu. Sve brave s istim zatvaranjem ka mogu se otvoriti jednim ključem. Glavni ključ može otvoriti sve brave unutar glavnog sustava.



Sigurnosna naprava za vozilo

King Pin C



King Pin C sprječava krađu nespojenih prikolica, a istodobno jasno identificira prikolice. Uporaba je jednostavna i ne zahtijeva montažu.



STUPANJ SIGURNOSTI
VRLO VISOKI

Korist

- Pomaže u izbjegavanju krađe
- Pomaže u izbjegavanju spajanja pogrešne prikolice
- Može se upotrijebiti u organizacijske svrhe zato što je vozilo označeno bravom

Značajke

- Čvrsti čelik otporan na atmosferske prilike
- Kućište u signalnoj boji
- Žuta vrpca za lakše pronalaženje prikolice i prepoznavanje je li blokirana
- Nije potrebna montaža
- Samo za glavni klin od 2" (Ø 75 mm)
- Integrirani patentirani cilindar ABLOY® s tri ključa ABLOY® PROTEC
- Cilindar sa zaštitom od bušenja; zamjenjivo
- Jednako zatvaranje (ka) i zatvaranje glavnim ključem može se naručiti uz dodatnu naknadu

Primjena

- Poluprikolica tegljača s glavnim klinom od 2" (Ø 75 mm)



Rukovanje i montaža

- King Pin C postavlja se iznad glavnog klina i blokira ključem.
- Vijci glavnog klina automatski se prekrivaju.

Certifikacija

- Prikladno za certifikaciju TAPA TSR

Dimenzije

-  otprilike 2,5 kg
-  Ø 215 mm × 110 mm
-  5 mm

PROIZVOD

King Pin C kd (uklj. cilindar)
King Pin C ka (uklj. cilindar)
King Pin C mkd (uklj. cilindar)
ABLOY® cilindar CL684 kd

KAT. BROJ

183 440 100 0
183 440 101 0
183 440 103 0
183 120 001 4

Keyed different (kd) Tri ključa po bravi. Ključevi mogu otvoriti samo jednu bravu.

Master keyed different (mkd) Tri ključa po bravi i jedan glavni ključ po glavnom sustavu. Ključevi mogu otvoriti samo jednu bravu. Glavni ključ može otvoriti sve brave unutar glavnog sustava.

Keyed alike (ka) Jedan ključ po bravi i jedan zamjenski ključ po sustavu ka. Sve brave s istim zatvaranjem ka mogu se otvoriti jednim ključem.

Master keyed alike (mka) Jedan ključ po bravi i jedan zamjenski ključ po sustavu ka i jedan glavni ključ po glavnom sustavu. Sve brave s istim zatvaranjem ka mogu se otvoriti jednim ključem. Glavni ključ može otvoriti sve brave unutar glavnog sustava.



Sigurnosna naprava za vozilo

W45



W45 je prilagodljivo rješenje koje treba spriječiti da se prihvate nespojeni zamjenski mostovi bez odobrenja. To je naprava za zaštitu od krađe s organizacijskom prednošću zato što se zamjenski mostovi jednostavno mogu identificirati na temelju oznaka na bravi.



STUPANJ SIGURNOSTI
VRLO VISOKI

Korist

- Pomaže u sprječavanju krađe zamjenskih mostova
- Pomaže u sprječavanju miješanja parkiranih zamjenskih mostova
- Može se upotrijebiti u organizacijske svrhe zato što je zamjenski most označen bravom

Značajke

- Čvrsta, čelična blokada sa šipkom otporna na atmosferske prilike s dva sigurnosna reflektora
- Nije potrebna montaža
- Integrirani patentirani cilindar ABLOY® s tri ključa ABLOY® PROTEC
- Cilindar sa zaštitom od bušenja; zamjenjivo
- Jednako zatvaranje (ka) i zatvaranje glavnim ključem može se naručiti uz dodatnu naknadu

Primjena

- Zamjenski mostovi

Rukovanje i montaža

- W45 zakvači se na kutni držač i blokira se ključem.
- Za otvaranje je potreban ključ.

Dimenzije

- 👤 otprilike 5,5 kg
- ↔ otprilike 450 mm x 115 mm x 70 mm

PROIZVOD

W45 kd (uklj. cilindar)
W45 ka (uklj. cilindar)
W45 mkd (uklj. cilindar)
ABLOY® cilindar CL684 kd

KAT. BROJ

183 440 203 0
183 440 204 0
183 440 205 0
183 120 001 4

Keyed different (kd) Tri ključa po bravi. Ključevi mogu otvoriti samo jednu bravu.

Master keyed different (mkd) Tri ključa po bravi i jedan glavni ključ po glavnom sustavu. Ključevi mogu otvoriti samo jednu bravu. Glavni ključ može otvoriti sve brave unutar glavnog sustava.

Keyed alike (ka) Jedan ključ po bravi i jedan zamjenski ključ po sustavu ka. Sve brave s istim zatvaranjem ka mogu se otvoriti jednim ključem.

Master keyed alike (mka) Jedan ključ po bravi i jedan zamjenski ključ po sustavu ka i jedan glavni ključ po glavnom sustavu. Sve brave s istim zatvaranjem ka mogu se otvoriti jednim ključem. Glavni ključ može otvoriti sve brave unutar glavnog sustava.



Varijante zatvaranja

Keyed different (kd)

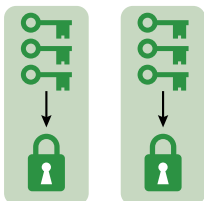

- **Tri ključa** po **bravi**
- Ključevi mogu otvoriti samo jednu bravu.

Master keyed different (mkd)

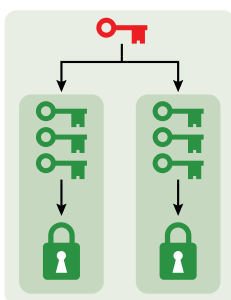

- **Tri ključa** po **bravi**,
jedan glavni ključ po **glavnom sustavu**
- Ključevi mogu otvoriti samo jednu bravu.
- Glavni ključ može otvoriti sve brave unutar glavnog sustava.

Keyed alike (ka)

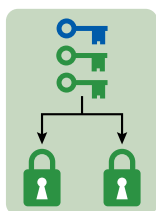

- **Jedan ključ** po **bravi**,
jedan zamjenski ključ po **sustavu ka**
- Sve brave s istim zatvaranjem ka mogu se otvoriti jednim ključem.

Master keyed alike (mka)

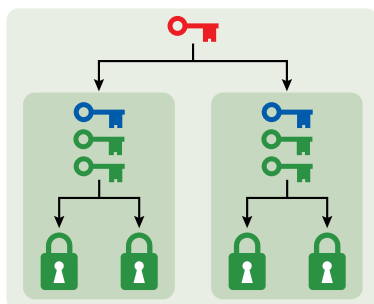

- **Jedan ključ** po **bravi**,
jedan zamjenski ključ po **sustavu ka**,
jedan glavni ključ po **glavnom sustavu**
- Sve brave s istim zatvaranjem ka mogu se otvoriti jednim ključem.
- Glavni ključ može otvoriti sve brave unutar glavnog sustava.



a **WORLD** of
DIFFERENCE

Safety • Efficiency • Connectivity

O tvrtki WABCO

WABCO (NYSE: WBC) je vodeći svjetski isporučitelj tehnologija i usluga za povećanje sigurnosti, učinkovitosti i umrežavanja komercijalnih vozila. Osnovan prije otprilike 150 godina kao Westinghouse Air Brake Company, WABCO inovacijama okrenutima budućnosti potiče razvoj autonomnih komercijalnih vozila. U cijelom svijetu vodeći proizvođači teretnih vozila, autobusa i prikolica imaju povjerenje u WABCO tehnologije ubrizgavanja, npr. u sustavima pomoći pri vožnji, kočnim sustavima i upravljačkim sustavima ili regulaciji stabilnosti. Vođen vizijom vožnje bez nesreća i ekoloških transportnih rješenja, WABCO je također vodeći u razvoju naprednih sustava za upravljanje voznim parkom za povećanje učinkovitosti komercijalnih vozila. U 2017. godini WABCO je imao promet od 3,3 milijardi dolara. Tvrtka zapošljava otprilike 15.000 radnika u 40 država.

Dodatne informacije možete pronaći na

www.wabco-auto.com



WABCO