

1

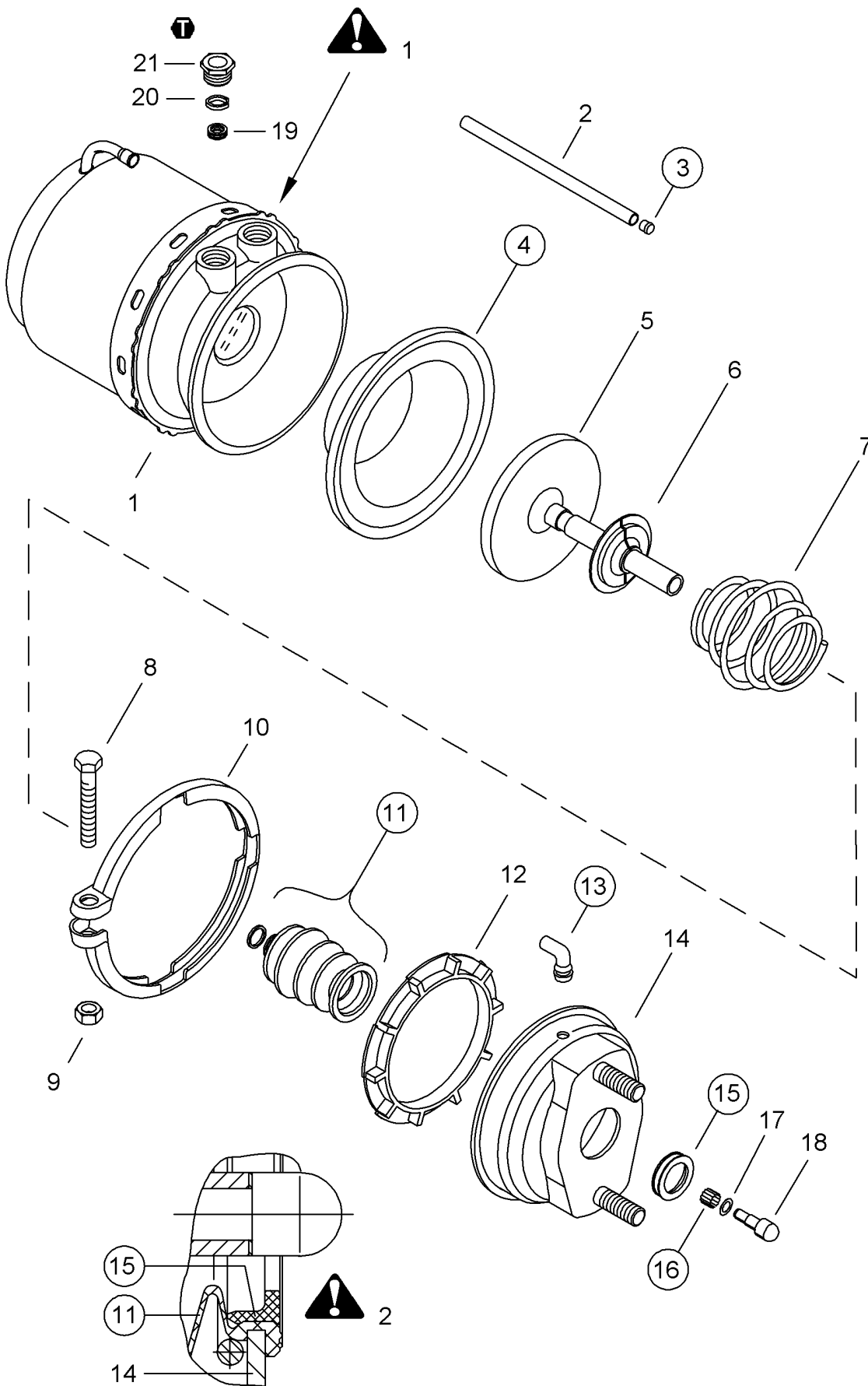



423 503 000 0
925 426 100 0
925 426 101 0
925 466 010 0
925 466 011 0
925 466 100 0
↓
925 466 105 0
925 466 300 0
↓
925 466 304 0
925 466 320 0
925 466 321 0
925 466 322 0



CS

Signální slova a symboly







-  **DANGER** NEBEZPEČÍ Bezprostředně hrozící nebezpečí: těžká újma na zdraví nebo smrt
 -  **WARNING** POZOR Možná nebezpečná situace: jako následek lehká nebo středně těžká újma na zdraví nebo poškození majetku
 -  **CAUTION** VÝSTRAHA Možná nebezpečná situace: jako následek těžká újma na zdraví nebo smrt
-  Díly, které mají číslo pozice v kroužku, jsou obsažené v opravárenské sadě.

-  Instrukce / informace ke správnému provedení opravy
-  Opravárenskou sadu je možné použít pro přístroje uvedené v tabulce.
-  Součástku utáhněte uvedeným momentem.

Všeobecné pokyny k opravám





1. Opravárenské práce na přístrojích systému, který má vliv na bezpečnost vozidla, smí provádět pouze kvalifikovaný personál odborné servisní dílny.
3. Dodržujte předpisy BOZP podniku a národní předpisy.
5. S opravou začněte teprve tehdy, až všechny informace nutné pro opravu přečtete a porozumíte jim. Další potřebné dokumenty: zkušební postup, list náhradních dílů, všeobecné pokyny pro opravu a kontrolu (815 150 109 3) naleznete na internetových stránkách: www.wabco-auto.com, když v databázi INFORM zadáte produktové číslo přístroje nebo číslo dokumentu.
2. Postupujte bezpodmínečně podle pokynů a instrukcí výrobce vozidla.
4. Používejte výhradně náhradní díly od firmy WABCO nebo díly schválené výrobcem vozidla.
6. Na adekvátním zařízení přezkoušejte – podle zkušebního postupu – každý opravený přístroj na funkčnost a těsnost.



Návod k montáži

| Obrázek | Symbol | Pozice | Hodnota | Poznámky |
|---|---|---------|---------------|--|
|  |  1 | 1 | | Neotevírat! Předepnutá pružina! |
|  |  | 21 | 15 + 5 Nm | |
|  |  2 | 11 + 15 | | Dbejte na správnost montážní polohy. |
| | | | 925 426 100 0 | Opravárenská sada jen pro přístroje do data výroby:17/01 |
| | | | 925 426 101 0 | Opravárenská sada jen pro přístroje do data výroby:17/01 |
| | | | 925 466 010 0 | Opravárenská sada jen pro přístroje do data výroby:17/01 |
| | | | 922 466 011 0 | Opravárenská sada jen pro přístroje do data výroby:17/01 |

de

Signalwörter & Symbole

-  **DANGER** GEFAHR Unmittelbar drohende Gefährdung: Schwere Personenschäden oder Tod
 -  **WARNING** VORSICHT Mögliche Gefahrensituation: Leichte oder mittelschwere Personenschäden oder Sachschäden als Folge
 -  **CAUTION** WARNUNG Mögliche Gefahrensituation: Tod oder schwere Personenschäden als Folge
-  Teile mit Kreis um die Positionsnummer sind im Reparatursatz enthalten.

-  Anweisung / Information für eine korrekte Reparatur
-  Der Reparatursatz kann für Geräte entsprechend Tabelle verwendet werden.
-  Element mit angegebenen Drehmoment anziehen.

de

Allgemeine Reparaturhinweise

1. Reparaturarbeiten an Geräten eines Fahrzeugsicherheits-Systems darf nur qualifiziertes Personal einer Fachwerkstatt durchführen.
2. Leisten Sie den Vorgaben und Anweisungen des Fahrzeugherstellers unbedingt Folge.
3. Halten Sie Unfallverhütungsvorschriften des Betriebes sowie nationale Vorschriften ein.
4. Verwenden Sie ausschließlich von WABCO oder vom Fahrzeughersteller freigegebene Ersatzteile.
5. Beginnen Sie die Reparatur erst dann, wenn Sie alle Informationen, die für die Reparatur notwendig sind, gelesen und verstanden haben. Zusätzlich benötigte Dokumente: Prüfanweisung, Ersatzteilblatt, Allgemeine Reparatur- und Prüfhinweise (815 020 109 3) zu finden auf www.wabco-auto.com mittels Eingabe der Produktnummer des Gerätes bzw. Druckschriftenummer in INFORM.
6. Prüfen Sie jedes reparierte Gerät - gemäß Prüfanweisung - an einer adäquaten Einrichtung auf Funktionstüchtigkeit und Dichtigkeit.

Montageanleitung

| Bild | Symbol | Position | Wert | Bemerkungen |
|------|--------|----------|---------------|---|
| | 1 | 1 | | Nicht öffnen! Federvorspannung! |
| | | 21 | 15 + 5 Nm | |
| | 2 | 11 + 15 | | Einbaulage beachten. |
| | | | 925 426 100 0 | Reparatursatz nur für Geräte bis Fertigung17/01 |
| | | | 925 426 101 0 | Reparatursatz nur für Geräte bis Fertigung17/01 |
| | | | 925 466 010 0 | Reparatursatz nur für Geräte bis Fertigung17/01 |
| | | | 922 466 011 0 | Reparatursatz nur für Geräte bis Fertigung17/01 |

en

Symbols & Signal Words

- DANGER** Imminent hazard situation: serious personal injury or death as a result
- WARNING** Possible hazard situation: minor or moderate personal injury or material loss as a result
- CAUTION** Possible hazard situation: serious personal injury or death as a result
- Parts having item numbers with circles are included in the kit.

- Instruction / Information for a correct repair
- The kit can be used for devices according table.
- Fasteners must be tightened to a specific torque.

General Repair Hints

1. Only qualified personnel of a specialist workshop are authorized to perform repair work on a vehicle's security system.
2. Absolutely follow specifications and instructions of vehicle manufacturer.
3. Keep to company's relevant accident prevention regulations and national regulations.
4. Use only spare parts released by WABCO or vehicle manufacturer.
5. Always start repair work only when you have read and understood all information required for repair. Documents additionally needed: Test Instruction, Spare Parts List, General Repair and Test Hints (815 010 109 3) to be found on www.wabco-auto.com by entering product number of the device or the publication number in INFORM.
6. Check each repaired equipment for functional efficiency and tightness on an adequate facility according to the test instruction.

en

Instructions for Installation

| Picture | Symbol | Item | Value | Comments |
|---------|--------|---------|---------------|---|
| | 1 | 1 | | Do not open! Spring load! |
| | | 21 | 15 + 5 Nm | |
| | 2 | 11 + 15 | | Observe installation position. |
| | | | 925 426 100 0 | Repair kit for devices only up to production17/01 |
| | | | 925 426 101 0 | Repair kit for devices only up to production17/01 |
| | | | 925 466 010 0 | Repair kit for devices only up to production17/01 |
| | | | 922 466 011 0 | Repair kit for devices only up to production17/01 |

es

Símbolos & Palabras de aviso

- DANGER** PELIGRO Situación de peligro inminente: Pueden ocasionarse daños personales graves o incluso mortales
- WARNING** CUIDADO Posible situación de peligro: Pueden ocasionarse daños personales leves o moderados o pérdidas materiales
- CAUTION** ADVERTENCIA Posible situación de peligro: Pueden ocasionarse daños personales graves o incluso mortales
- Los componentes incluidos en el kit son los números que aparecen con círculo.

- Instrucciones/Información para una correcta reparación
- El kit puede ser utilizado en los equipos que aparecen en la tabla.
- Los cierres deben apretarse con un par de aprietedeterminado.

Consejos generales de reparación





1. Sólo el personal cualificado de un taller especializado está autorizado para realizar las tareas de reparación en los sistemas de seguridad de los vehículos.
2. Atenerse exactamente a las indicaciones e instrucciones del fabricante del vehículo.
3. Siga las regulaciones y normas acerca de prevención de riesgos laborales de su empresa y de su país.
4. Utilice piezas de repuesto suministradas por WABCO o el fabricante del vehículo.
5. Comience la reparación sólo cuando haya leído y comprendido las instrucciones de reparación. Documentos adicionales necesarios: Instrucciones de comprobación, listas de despiece, consejos generales de comprobación y reparación (815 040 109 3), los cuales pueden encontrarse en www.wabco-auto.com, introduciendo la referencia del aparato o la referencia de la publicación en la aplicación INFORM.
6. Compruebe la eficacia de funcionamiento y de ajuste de cada equipo reparado en unas instalaciones adecuadas según las instrucciones de comprobación.



Instrucciones de montaje

| Dibujos | Símbolos | Posición | Valor | Observaciones |
|---------|----------|----------|---------------|---|
| | 1 | 1 | | ¡No abrir! Resorte comprimido! |
| | | 21 | 15 + 5 Nm | |
| | 2 | 11 + 15 | | Prestar atención a la posición de instalación. |
| | | | 925 426 100 0 | Conjunto de reparación para aparatos producidos hasta.17/01 |
| | | | 925 426 101 0 | Conjunto de reparación para aparatos producidos hasta.17/01 |
| | | | 925 466 010 0 | Conjunto de reparación para aparatos producidos hasta.17/01 |
| | | | 922 466 011 0 | Conjunto de reparación para aparatos producidos hasta.17/01 |

fr

Symboles & Significations







-  **DANGER** DANGER Situation de danger imminent : Danger de mort ou de dommage corporel sérieux.
-  **WARNING** ATTENTION Situation de danger probable : Risque de dommage corporel mineur ou modéré ou perte de matériel.
-  **CAUTION** AVERTISSEMENT Situation de danger de danger probable : Danger de mort ou de dommages corporel sérieux
-  Les composants avec repères entourés sont inclus dans le kit.

-  Instruction/Information pour une réparation correcte
-  Le kit peut être utilisé pour les appareils indiqués sur le Feuille.
-  Les fixations doivent être serrées à un couple spécifique.

Conseils généraux de réparation





1. Uniquement le personnel qualifié d'un atelier agréé WABCO est autorisé à effectuer la réparation sur les systèmes de sécurité d'un véhicule.
3. Veillez aux règlements de prévention des accidents indiqués par votre société et aux règlements nationaux.
5. Commencez toujours le travail de réparation seulement après avoir lu et compris toutes les informations indiquées pour la réparation. Documentation complémentaire nécessaire : Instruction d'essai, liste des pièces détachées, instructions de réparation et conseils d'essai (815 030 109 3) en tapant la référence du produit ou le numéro de la publication dans INFORM sur internet : www.wabco-auto.com
2. Respecter toujours les prescriptions et instructions du constructeur du véhicule.
4. Employez seulement les pièces de rechange WABCO ou du constructeur du véhicule.
6. Examinez chaque appareil réparé pour s'assurer de l'efficacité fonctionnelle et de l'étanchéité selon l'instruction d'essai.



Instructions d'installation

| Image | Symbole | Position | Valeur | Remarques |
|---|---|----------|---------------|--|
|  |  1 | 1 | | Ne pas ouvrir! Ressort comprimé! |
|  |  | 21 | 15 + 5 Nm | |
|  |  2 | 11 + 15 | | Faire attention à la position de montage. |
| | | | 925 426 100 0 | Jeu de réparation pour appareils fabriqués jusqu'à 17/01 |
| | | | 925 426 101 0 | Jeu de réparation pour appareils fabriqués jusqu'à 17/01 |
| | | | 925 466 010 0 | Jeu de réparation pour appareils fabriqués jusqu'à 17/01 |
| | | | 922 466 011 0 | Jeu de réparation pour appareils fabriqués jusqu'à 17/01 |

hr

Simboli & Značenja

-  **DANGER** OPREZ Neposredna rizična situacija: moguće ozbiljno ozljeđivanje ili smrt
-  **WARNING** OPASNOST neposredna rizična situacija: moguće manje ozljeđivanje materijalna šteta
-  **CAUTION** UPOZORENJE Neposredna rizična situacija: moguće ozbiljno ozljeđivanje ili smrt
-  Dijelovi uređaja čiji su brojevi zaokruženi nalaze se u kompletu..

-  Informacija o ispravnom popravku.
-  Set može biti korišten za uređaje prema tabeli.
-  Spone moraju biti stegnute prema specifičnim silama zatezanja.

hr

Opće upute o popravcima

1. Samo kvalificirane osobe istručnjaci smiju popravljati siguronosne sustave na vozilu.
2. U potpunosti slijedi specifikacije i upute proizvođača vozila.
3. Provodi tvrtkine siguronosne propise kao i nacionalne propise o sigurnosti
4. Koristi rezervne dijelove proizvedene od WABCA ili proizvođača vozila..
5. Popravak počni tek nakon što pročitaš i shvatiš upute o popravku. Potrebni dokumenti: Instrukcije o testiranju, Lista rezervnih dijelova, Opće natuknice o popravku i testiranju (815 010 109 3) mogu se naći na www.wabco-auto.com nakon upisa kataložskog broja proizvoda ili publikacije u INFORM-u.
6. Provjeri svaki popravljani uređaj kako radi i da li je zategnuto sve kako treba prema odgovarajućim uputama o testiranju proizvoda.

Upute za ugradnju

| Slika | Simbol | Pojednost | Vrijednost | Komentar |
|-------|--------|-----------|---------------|---|
| | ⚠ 1 | 1 | | Ne otvaraj! Opruga pod opterećenjem |
| | | 21 | 15 + 5 Nm | |
| | ⚠ 2 | 11 + 15 | | Provjeri položaj ugradnje. |
| | | | 925 426 100 0 | Komplet za popravak samo za proizvode do 20/0117/01 |
| | | | 925 426 101 0 | Komplet za popravak samo za proizvode do 20/0117/01 |
| | | | 925 466 010 0 | Komplet za popravak samo za proizvode do 20/0117/01 |
| | | | 922 466 011 0 | Komplet za popravak samo za proizvode do 20/0117/01 |

it

Simboli e Segnali

- DANGER** PERICOLO Imminente situazione di rischio: serie ferite personali fino anche alle morte
- WARNING** PRUDENZA Possibili situazioni di pericolo: possibili lievi ferite o perdita di materiale
- CAUTION** AVVERTENZA Possibili situazioni di pericolo: serie ferite personali fino anche alle morte
- I componenti indicati con un numero cerchiato, sono inclusi nel kit.
- Istruzioni/Informazioni per un'accurata riparazione
- Il kit può essere usato per gli articoli secondo la tabella.
- I fissaggi devono essere stretti ad una coppia di serraggio specifica.

Suggerimenti per la riparazione

1. Soltanto il personale qualificato delle officine specializzate è autorizzato ad effettuare le riparazioni sui sistemi di sicurezza dei veicoli.
2. E' assolutamente necessario seguire le istruzioni e le specifiche del costruttore del veicolo.
3. Attenersi alle norme nazionali e aziendali in merito alla prevenzione degli infortuni.
4. Usare solo ricambi originali WABCO o del costruttore del veicolo.
5. Effettuare la riparazione solamente dopo aver letto e capito tutte le informazioni richieste per la riparazione. Ulteriori informazioni necessarie: istruzioni di collaudo, catalogo dei ricambi, cenni generali sulla riparazione e test (815 050 109 3) possono essere trovati sul sito www.wabco-auto.com alla voce INFORM entrando per codice del dell'apparecchio o per numero della pubblicazione.
6. Controllare la funzionalità e l'efficienza di ogni apparecchiatura riparata secondo le istruzioni riportate nel manuale di collaudo.

it

Istruzioni d'installazione

| Figura | Simbolo | Particolare | Valore | Note |
|----------|---------|-------------|---------------|---|
| 1 | 1 | 1 | | Non aprire! Molla compressa! |
| 1 | T | 21 | 15 + 5 Nm | |
| 1 | 2 | 11 + 15 | | Osservare la posizione di montaggio. |
| | | | 925 426 100 0 | Kit di riparazione per apparecchi prodotti prima della settimana17/01 |
| | | | 925 426 101 0 | Kit di riparazione per apparecchi prodotti prima della settimana17/01 |
| | | | 925 466 010 0 | Kit di riparazione per apparecchi prodotti prima della settimana17/01 |
| | | | 922 466 011 0 | Kit di riparazione per apparecchi prodotti prima della settimana17/01 |

nl

Symbolen & trefwoorden

- DANGER** RISICO Direct gevaarlijke situatie: ernstig lichamelijk letsel of dood als gevolg
- WARNING** VOORZICHTIG Mogelijk gevaarlijke situatie: licht of middelmatig lichamelijk letsel of verlies van materiaal als gevolg.
- CAUTION** WAARSCHUWING Mogelijk gevaarlijke situatie: ernstig lichamelijk letsel of dood als gevolg
- Componenten met een omcirkeld itemnummer zitten in de reparatieset.

- Instructie/informatie voor reparatie op de juiste wijze
- De reparatieset kan voor de componenten volgens de tabel worden gebruikt..
- Bevestigingsmateriaal met aangegeven aanhaalmoment aantrekken.

Algemene reparatieaanwijzingen





1. Alleen gekwalificeerd personeel van een gespecialiseerde werkplaats is bevoegd reparatiewerkzaamheden uit te voeren aan componenten van voertuig-veiligheidssystemen.
2. Volg de richtlijnen en aanwijzingen van de voertuigfabrikant onvoorwaardelijk op.
3. Houdt u ter voorkoming van ongevallen aan de voorschriften van zowel het bedrijf als de overheid.
4. Gebruik uitsluitend vervangingsdelen die door WABCO of de voertuigfabrikant zijn vrijgegeven.
5. Begin reparatiewerkzaamheden altijd pas nadat u alle benodigde informatie heeft gelezen en begrepen. Benodigde documenten: Testvoorschriften, onderdelenlijst, algemene reparatie- en testaanwijzingen (815 010 109 3), die u kan vinden op www.wabco-auto.com door het productnummer of publicatienummer in te geven in INFORM
6. Controleer elk gerepareerd component - volgens de testinstructies - op een testbank of soortgelijke installatie op juiste afstelling, werking en dichtheid.



Instructie voor installatie

| Afbeelding | Symbol | Positie | Waarde | Opmerking |
|------------|--------|---------|---------------|--|
| 1 | 1 | 1 | | Niet openen! Veer onder spanning! |
| 1 | T | 21 | 15 + 5 Nm | |
| 1 | 2 | 11 + 15 | | Let op inbouwpositie. |
| | | | 925 426 100 0 | Reparatieset alleen voor delen tot productiedatum17/01 |
| | | | 925 426 101 0 | Reparatieset alleen voor delen tot productiedatum17/01 |
| | | | 925 466 010 0 | Reparatieset alleen voor delen tot productiedatum17/01 |
| | | | 922 466 011 0 | Reparatieset alleen voor delen tot productiedatum17/01 |

pl

Hasła ostrzegawcze i symbole







-  **DANGER** NIEBEZPIECZEŃSTWO Bezpośrednie zagrożenie ciężkimi obrażeniami bądź śmiercią.
-  **WARNING** UWAGA! Niebezpieczeństwo grożące lekkimi bądź średnimi obrażeniami.
-  **CAUTION** OSTRZEŻENIE Niebezpieczeństwo grożące śmiercią bądź ciężkimi obrażeniami.
-  Części oznaczone kółkiem wokół numeru pozycji należą do zestawu naprawczego.

-  Wskazówki / Informacje dotyczące poprawnej naprawy.
-  Zestaw naprawczy może być używany do urządzeń według tabeli.
-  Dokręcić element podanym momentem obrotowym.

Ogólne porady naprawcze





1. Prace naprawcze w obrębie urządzeń układu bezpieczeństwa pojazdu mogą być wykonane jedynie przez wykwalifikowany personel specjalistycznego warsztatu.
3. Należy przestrzegać zakładowych i krajowych przepisów BHP.
5. Naprawę należy rozpocząć dopiero wówczas, gdy wszystkie potrzebne do niej informacje zostaną przeczytane i zrozumiane. Dokumenty potrzebne dodatkowo: instrukcja kontrolna, tabela części zamiennych, ogólne wskazówki dotyczące naprawy i kontroli (815 020 109 3) znajdują Państwo na stronie internetowej www.wabco-auto.com, podając numer urządzenia bądź numer publikacji w bazie INFORM.
2. Należy koniecznie postępować według wytycznych i wskazówek producenta pojazdu.
4. Należy używać wyłącznie części zamiennych dopuszczonych przez firmę WABCO bądź przez producenta pojazdu.
6. Na odpowiednim urządzeniu należy sprawdzić każde naprawiane urządzenie - zgodnie z instrukcją kontrolną - pod kątem sprawności działania i szczelności.



Instrukcja montażu

| Obraz | Symbol | Pozycja | Wartość | Komentarz |
|---|---|---------|---------------|---|
|  |  1 | 1 | | Nie otwierać! Sprężyna! |
|  |  | 21 | 15 + 5 Nm | |
|  |  2 | 11 + 15 | | Zwrócić uwagę na położenie montażowe. |
| | | | 925 426 100 0 | Zestaw naprawczy do urządzeń o dacie produkcji do:17/01 |
| | | | 925 426 101 0 | Zestaw naprawczy do urządzeń o dacie produkcji do:17/01 |
| | | | 925 466 010 0 | Zestaw naprawczy do urządzeń o dacie produkcji do:17/01 |
| | | | 922 466 011 0 | Zestaw naprawczy do urządzeń o dacie produkcji do:17/01 |

ru

Знаки & символы

-  **DANGER** ОПАСНО Прямая угроза аварийной ситуации: влечет за собой смерть или тяжелые повреждения
-  **WARNING** ОСТОРОЖНО Опасная ситуация: последствием являются легкие повреждения или повреждения средней тяжести, а также материальный ущерб
-  **CAUTION** ПРЕДУПРЕЖДЕНИЕ Опасная ситуация: влечет за собой смерть или тяжелые повреждения
-  Номера частей, обведенные кружком, Вы найдете в ремкомплекте.

-  Указание/информация для проведения надлежащего ремонта
-  Ремкомплект может быть использован для приборов соответственно таблице.
-  Элемент необходимо подтянуть с помощью заданного момента сопротивления.

ru

Общие указания по ремонту

1. Провождение ремонта приборов данной системы должно производиться только квалифицированным персоналом в специализированной мастерской.
2. Следуйте предписаниям и инструкциям изготовителя транспортного средства.
3. Соблюдайте предписания предприятия по технике безопасности, а также национальные нормы.
4. Используйте только запчасти, допущенные к использованию компанией Wabco или производителем транспортного средства.
5. Проводите ремонт только после того, как вы прочитали и поняли все информации, необходимые для данного процесса. Дополнительные документы: инструкция по тестированию, список запасных частей, общие инструкции по ремонту и проведению испытаний (815 080 109 3) Вы найдете на www.wabco-auto.com. Для этого необходимо задать номер нужного прибора или номер брошюры в INFORM.
6. Проконтролируйте каждый отремонтированный прибор- согласно инструкции по тестированию- на работоспособность и герметичность с помощью соответствующего оборудования.

Руководство по установке

| Изображение | Символ | Позиция | Значение | Замечания |
|-------------|--------|---------|---------------|--|
| | | 1 | | Не открывать! Натянутая пружина! |
| | | 21 | 15 + 5 Nm | |
| | | 11 + 15 | | Обратите внимание на местоположение при монтаже. |
| | | | 925 426 100 0 | Репкомплект предназначен только для приборов до производства 17/01 |
| | | | 925 426 101 0 | Репкомплект предназначен только для приборов до производства 17/01 |
| | | | 925 466 010 0 | Репкомплект предназначен только для приборов до производства 17/01 |
| | | | 922 466 011 0 | Репкомплект предназначен только для приборов до производства 17/01 |

zh

- DANGER** 危险! 直接危险: 导致个人严重伤害或死亡
- WARNING** 小心! 可能危险: 导致较小或一般程度人员伤害或物品损失
- CAUTION** 警告! 可能危险: 导致个人严重伤害或死亡
- 修包中包含号码带有圆圈的零件。

- 用于正确维修的指导 and 信息。
- 根据表格所示, 修包可以用于相应的总成维修。
- 紧固件必须根据所指定的力矩上紧。

1. 只有在专业维修店的有资质的人员被授权执行车辆安全系统的维修工作。
2. 完全遵循车辆制造商的规格和安装指导。
3. 遵循公司的相关事故预防条例和国家法规。
4. 仅使用于由威伯科公司或整车制造商发布的备件产品。
5. 当你已经阅读并已理解维修所需要的所有信息后, 才能开始维修工作。此外需要的信息: 试验指导, 备件清单, 通用维修和试验提示 (815 010 109 3) 可以在 www.wabco-auto.com 找到。只需在其上键入产品号码或INFORM中的出版物号码。
6. 根据试验要求在适当的设备上, 检测每个维修设备的功效和紧密性。

zh

| 图片 | 符号 | 零件 | 价值 | 注释 |
|----|----|---------|---------------|-------------------------|
| | | 1 | | 请勿拆开！弹簧负载！ |
| | | 21 | 15 + 5 Nm | |
| | | 11 + 15 | | 观察安装位置。 |
| | | | 925 426 100 0 | 维修包仅适用于下面日期前生产的产品。17/01 |
| | | | 925 426 101 0 | 维修包仅适用于下面日期前生产的产品。17/01 |
| | | | 925 466 010 0 | 维修包仅适用于下面日期前生产的产品。17/01 |
| | | | 922 466 011 0 | 维修包仅适用于下面日期前生产的产品。17/01 |

tr

Semboller&belirti sözleri

- DANGER** TEHLİKE Tehlikeli durum: ciddi personel yaralanması veya ölüm riski.
- WARNING** DİKKAT Tehlike riski: hafif personel yaralanması veya maddi zarar.
- CAUTION** UYARI Ciddi personel yaralanması veya ölüm riski.
- Yuvarlak içinde numarası belirtilen parça numaraları kit içerisinde bulunur.

- Talimat/ Doğru tamir için bilgi
- Tabloda belirtilen parçalar için kit kullanılabilir.
- Vidalar özel tork değerine kadar sıkılmalıdır.

Genel tamir bilgisi





- Araçların güvenlik sistemlerinde tamir işlemlerini yalnızca eğitim almış konusunda uzman personeller gerçekleştirebilir.
- Araç üretici firma özellikler ve talimatlarına kesinlikle uyunuz.
- Şirket emniyet kuralları ve ulusal regülasyonlarına uyunuz.
- Sadece WABCO veya üretici firma tarafından yayınlanan yedek parçaları kullanın.
- Tamir edilmiş her cihazı - test talimatına uygun şekilde - uygun bir donanımla işlevsellik ve sızdırmazlık konusunda kontrol edin.
- Tamire, tamir işlemi için gerekli olan tüm bilgileri okuyup anladıktan sonra başlayınız. Ayrıca gerekli olan dokümanlar: Test talimatı, yedek parça sayfası, genel tamir ve test bilgileri (815 140 109 3). Tümünü linki altında, online ürün kataloğu INFORM'da cihaza ait ürün numarasını veya baskı numarasını girerek bulabilirsiniz.



Montaj talimatı

| Resim | Sembol | Parça | Değer | Yorumlar |
|-------|--------|---------|---------------|---|
| | | 1 | | Açmayın! Yay yükü! |
| | | 21 | 15 + 5 Nm | |
| | | 11 + 15 | | Montaj konumuna dikkat. |
| | | | 925 426 100 0 | Üretim durumuna göre parçalar için tamir takım17/01 |
| | | | 925 426 101 0 | Üretim durumuna göre parçalar için tamir takım17/01 |
| | | | 925 466 010 0 | Üretim durumuna göre parçalar için tamir takım17/01 |
| | | | 922 466 011 0 | Üretim durumuna göre parçalar için tamir takım17/01 |

pt

Símbolos e Significados







-  **DANGER** Perigo! Risco de acidente iminente: lesão corporal grave e/ou risco de morte.
-  **WARNING** Cuidado! Possível situação de acidente: ferimentos leves/moderados e/ou danos materiais.
-  **CAUTION** Atenção! Possível situação de acidente: lesão corporal grave e/ou risco de morte.
-  Componentes que estão marcados com um círculo compõem o jogo de reparo.

-  Instrução/Informação para uma correta reparação.
-  O jogo de reparo pode ser utilizado nos produtos relacionados na tabela.
-  Parafusos/porcas devem ser montados de acordo com o torque especificado.

Dicas Gerais para Reparação





1. Por motivo de segurança, somente pessoas qualificadas devem efetuar reparação nos sistemas de freio do veículo.
3. Mantenha e siga as orientações de prevenção de acidentes vigentes e/ou impostas pelos órgãos competentes.
5. Somente inicie o trabalho de reparação após ler e entender todas as informações necessárias para realizar uma reparação. Documentos adicionais necessários: instrução de teste, lista de peças sobressalentes, dicas gerais de testes e reparação (815 130 109 3) podem ser encontrados no site www.wabco-auto.com ao inserir o número do produto.
2. Siga sempre as recomendações/especificações do fabricante do veículo.
4. Use somente peças de reposição aprovadas pela WABCO ou pelo fabricante do veículo.
6. Verificar cada produto reparado conforme instruções de teste, utilizando os equipamentos necessários e local adequado.



Instruções para instalação

| Figura | Símbolo | Item | Valor | Comentários |
|---|---|---------|---------------|---|
|  |  1 | 1 | | Não abra! Mola forte |
|  |  | 21 | 15 + 5 Nm | |
|  |  2 | 11 + 15 | | Observar a posição de montagem |
| | | | 925 426 100 0 | Jogo de reparo somente para produtos fabricados a partir de 17/01 |
| | | | 925 426 101 0 | Jogo de reparo somente para produtos fabricados a partir de 17/01 |
| | | | 925 466 010 0 | Jogo de reparo somente para produtos fabricados a partir de 17/01 |
| | | | 922 466 011 0 | Jogo de reparo somente para produtos fabricados a partir de 17/01 |

ro

Simboluri și cuvinte pentru avertizare

-  **DANGER** Situație de pericol iminentă: poate rezulta vătămare corporală gravă sau deces.
-  **WARNING** Posibilă situație de pericol: pot rezulta vătămări corporale minore sau medii sau pagube materiale
-  **CAUTION** Posibilă situație de pericol: poate rezulta vătămare corporală gravă sau deces
-  Piesele cu numărul de articol încercuit sunt incluse în kit.







-  Instrucțiuni / Informare pentru o reparare corectă
-  Kitul poate fi folosit pentru dispozitive, conform tabelului.
-  Elementele de fixare trebuie să fie strânse la un moment specific.

Instrucțiuni generale referitoare la reparație

1. Numai personalul calificat al unui atelier de service specializat este autorizat să efectueze lucrări de reparații pe sistemul de siguranță al vehiculului.
3. Respectați prevederile firmei și cele naționale pentru prevenirea accidentelor.
5. Întotdeauna începeți lucrările de reparații numai după ce ați citit și înțeles toate informațiile necesare pentru reparație. Documente suplimentare necesare: Instrucțiuni de testare, Lista pieselor de schimb, Instrucțiuni generale pentru reparare și testare (815 110 109 3) pot fi găsite pe www.wabco-auto.com introducând codul dispozitivului în INFORM.
2. Respectați obligatoriu instrucțiunile date de producătorul vehiculului.
4. Utilizați exclusiv piese de schimb autorizate de WABCO sau de producătorul autovehiculului.
6. Verifică eficiența funcțională și etanșeitatea fiecărui echipament reparat pe o instalație adecvată în conformitate cu instrucțiunile de testare.

ro

Instrucțiuni pentru instalare

| Imagine | Simbol | Articol | Valoare | Comentarii |
|---|---|---------|---------------|--|
|  |  1 | 1 | | Nu deschideți! Arc sub tensiune! |
|  |  | 21 | 15 + 5 Nm | |
|  |  2 | 11 + 15 | | Observați poziția de instalare. |
| | | | 925 426 100 0 | Kit de reparație pentru dispozitive fabricate numai până la17/01 |
| | | | 925 426 101 0 | Kit de reparație pentru dispozitive fabricate numai până la17/01 |
| | | | 925 466 010 0 | Kit de reparație pentru dispozitive fabricate numai până la17/01 |
| | | | 922 466 011 0 | Kit de reparație pentru dispozitive fabricate numai până la17/01 |