

1

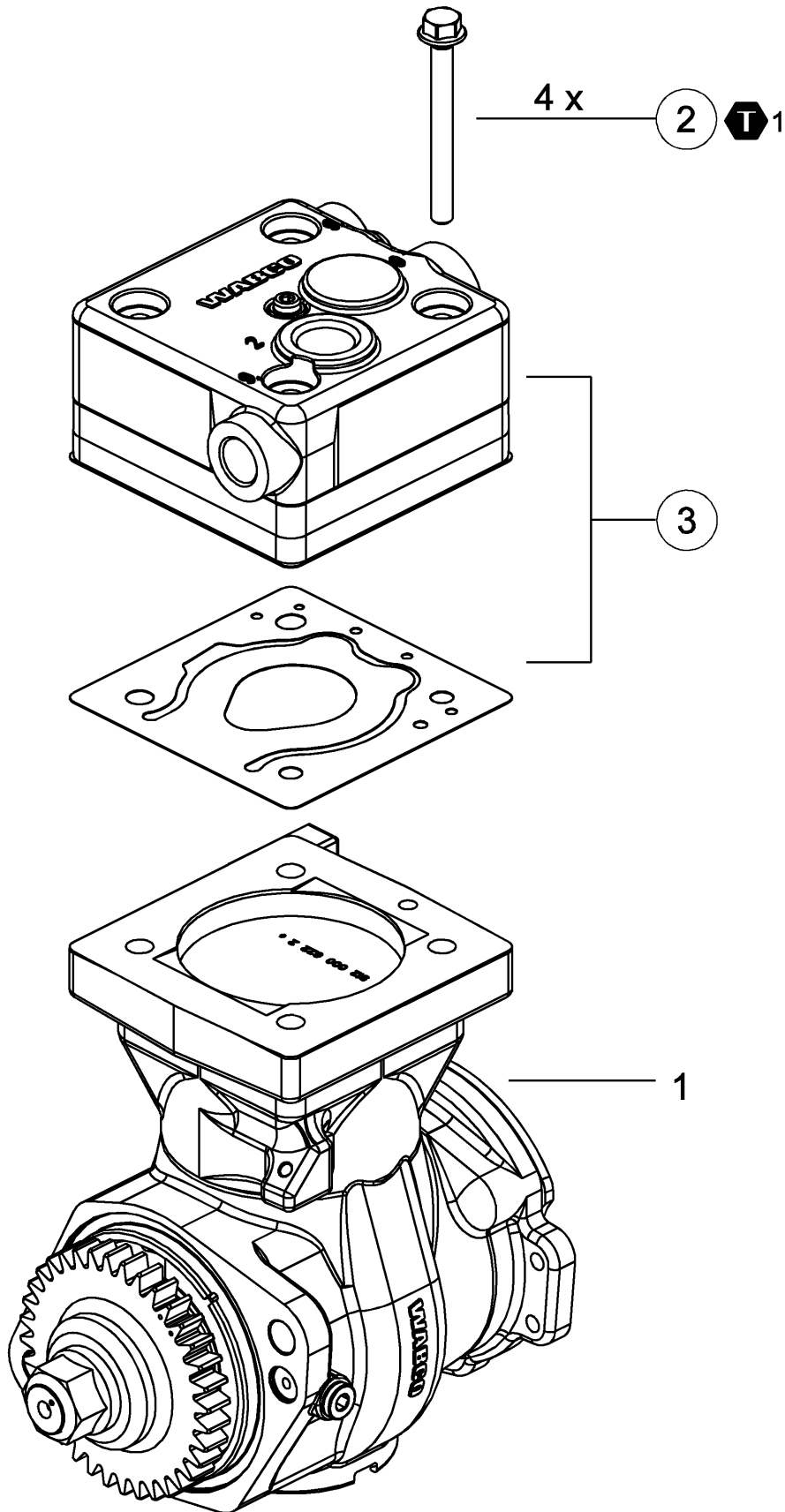

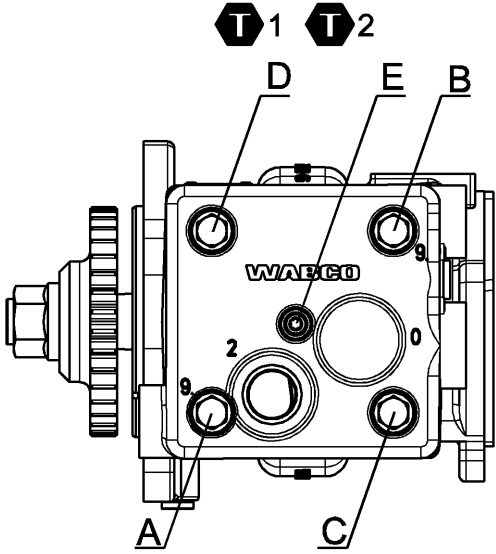



- 911 153 548 0
- 911 153 552 0
- 911 153 554 0
- 911 155 001 0
- 911 155 500 0
- 911 155 502 0
- 911 155 511 0
- 911 155 512 0
- 911 155 514 0
- 911 155 517 0
- 911 155 518 0
- 911 155 519 0
- 912 140 006 0
- 912 140 013 0
- 912 140 014 0
- 912 140 017 0
- 912 140 018 0
- 912 140 031 0
- 912 140 032 0





**2**



CS

## Signální slova a symboly





-  **DANGER** NEBEZPEČÍ Bezprostředně hrozící nebezpečí: těžká újma na zdraví nebo smrt
-  **WARNING** VÝSTRAHA Možná nebezpečná situace: jako následek těžká újma na zdraví nebo smrt
-  **CAUTION** POZOR Možná nebezpečná situace: jako následek lehká nebo středně těžká újma na zdraví nebo poškození majetku
-  Díly, které mají číslo pozice v kroužku, jsou obsaženy v opravárenské sadě.

-  Instrukce / informace ke správnému provedení opravy
-  Opravárenskou sadu je možné použít pro přístroje uvedené v tabulce.
-  Prvek utáhněte uvedeným točivým momentem příp. pomocí kontroly úhlu natočení.
-  Úhel pootočení pro dotažení.

## Všeobecné pokyny k opravám





- Opravárenské práce na přístrojích systému, který má vliv na bezpečnost vozidla, smí provádět pouze kvalifikovaný personál odborné servisní dílny.
- Dodržujte předpisy BOZP podniku a národní předpisy.
- S opravou začněte teprve tehdy, až všechny informace nutné pro opravu přečtete a porozumíte jim. Další potřebné dokumenty: zkušební postup, list náhradních dílů, všeobecné pokyny pro opravu a kontrolu (815 150 109 3) naleznete na internetových stránkách: [www.wabco-auto.com](http://www.wabco-auto.com), když v databázi INFORM zadáte produktové číslo přístroje nebo číslo dokumentu.
- WABCO nepřebírá žádnou záruku za funkci nebo kvalitu opraveného přístroje.
- Postupujte bezpodmínečně podle pokynů a instrukcí výrobce vozidla.
- Používejte výhradně náhradní díly od firmy WABCO nebo díly schválené výrobcem vozidla.
- Na adekvátním zařízení přezkoušejte – podle zkušebního postupu – každý opravený přístroj na funkčnost a těsnost.





## Postup montáže

| Obrázek    | Symbol  | Pozice | Pořadí:    | Utahovací moment: | Úhel pootočení pro dotažení: | Poznámky  |
|------------|---|--------|------------|-------------------|------------------------------|---|
| <b>1+2</b> |  | 2      | A, B, C, D | 20±2 Nm           |                              | Před dalším pracovním krokem se ujistěte, že jsou všechny šrouby utaženy správným momentem. |
| <b>1+2</b> |  | 2      | A, B, C, D |                   | 90° +10°/-5°                 | Pracovní kroky proveďte postupně za sebou   |
| <b>2</b>   |  |        | E          | 6 ± 0.6 Nm        |                              | Před dalším pracovním krokem se ujistěte, že jsou všechny šrouby utaženy správným momentem. |
| <b>2</b>   |  |        | E          |                   | 90° + 10° / -5°              | Pracovní kroky proveďte postupně za sebou   |

de

## Signalwörter & Symbole

-  **DANGER** GEFAHR Unmittelbar drohende Gefährdung: Schwere Personenschäden oder Tod
-  **WARNING** WARNUNG Mögliche Gefahrensituation: Tod oder schwere Personenschäden als Folge
-  **CAUTION** VORSICHT Mögliche Gefahrensituation: Leichte oder mittelschwere Personenschäden oder Sachschäden als Folge
-  Teile mit Kreis um die Positionsnummer sind im Reparatursatz enthalten.





-  Anweisung / Information für eine korrekte Reparatur
-  Der Reparatursatz kann für Geräte entsprechend Tabelle verwendet werden.
-  Element mit angegebenen Drehmoment bzw. Drehwinkel anziehen.
-  Weiterdrehwinkel.

de

## Allgemeine Reparaturhinweise









1. Reparaturarbeiten an Geräten eines Fahrzeug-Sicherheitssystems darf nur qualifiziertes Personal einer Fachwerkstatt durchführen.
2. Leisten Sie den Vorgaben und Anweisungen des Fahrzeugherstellers unbedingt Folge.
3. Halten Sie Unfallverhütungsvorschriften des Betriebes sowie nationale Vorschriften ein.
4. Verwenden Sie ausschließlich von WABCO oder vom Fahrzeughersteller freigegebene Ersatzteile.
5. Beginnen Sie die Reparatur erst dann, wenn Sie alle Informationen, die für die Reparatur notwendig sind, gelesen und verstanden haben. Zusätzlich benötigte Dokumente: Prüfanweisung, Ersatzteilblatt, Allgemeine Reparatur- und Prüfhinweise (815 020 109 3) zu finden auf [www.wabco-auto.com](http://www.wabco-auto.com) mittels Eingabe der Produktnummer des Gerätes bzw. Druckschriftennummer in INFORM.
6. Prüfen Sie jedes reparierte Gerät – gemäß Prüfanweisung – an einer adäquaten Einrichtung auf Funktionstüchtigkeit und Dichtigkeit.
7. WABCO übernimmt keinerlei Gewährleistung für die Funktion oder Qualität eines reparierten Gerätes

## Montage Reihenfolge

| Bild       | Symbol  | Position | Reihenfolge: | Anzugsdrehmoment: | Weiterdrehwinkel: | Bemerkungen  |
|------------|---|----------|--------------|-------------------|-------------------|--|
| <b>1+2</b> |  1 | 2        | A, B, C, D   | 20±2 Nm           |                   | Stellen Sie vor dem nächsten Arbeitsschritt sicher, dass alle Schrauben das richtige Anzugsmoment haben. |
| <b>1+2</b> |    | 2        | A, B, C, D   |                   | 90° +10°/-5°      | Arbeitsschritte nacheinander durchführen   |
| <b>2</b>   |  2 |          | E            | 6 ± 0.6 Nm        |                   | Stellen Sie vor dem nächsten Arbeitsschritt sicher, dass alle Schrauben das richtige Anzugsmoment haben. |
| <b>2</b>   |    |          | E            |                   | 90° + 10° / -5°   | Arbeitsschritte nacheinander durchführen   |

en

## Symbols & Signal Words





-  **DANGER** Imminent hazard situation: serious personal injury or death as a result
-  **WARNING** Possible hazard situation: serious personal injury or death as a result
-  **CAUTION** Possible hazard situation: minor or moderate personal injury or material loss as a result
-  Parts having item numbers with circles are included in the kit.
-  Instruction / Information for a correct repair
-  The kit can be used for devices according table.
-  Tighten element with specified torque or angle of rotation.
-  Rotation angle.

## General Repair Hints

1. Only qualified personnel of a specialist workshop are authorized to perform repair work on a vehicle's security system.
2. Absolutely follow specifications and instructions of vehicle manufacturer.
3. Keep to company's relevant accident prevention regulations and national regulations.
4. Use only spare parts released by WABCO or vehicle manufacturer.
5. Always start repair work only when you have read and understood all information required for repair. Documents additionally needed: Test Instruction, Spare Parts List, General Repair and Test Hints (815 010 109 3) to be found on [www.wabco-auto.com](http://www.wabco-auto.com) by entering product number of the device or the publication number in INFORM.
6. Check each repaired equipment for functional efficiency and tightness on an adequate facility according to the test instruction.
7. WABCO does not accept any liability or responsibility for the quality or functionality of a repaired device

en

## Sequence of assembly

| Picture    | Symbol  | Item | Sequence:  | Torque:    | Rotation angle: | Comments  |
|------------|---|------|------------|------------|-----------------|---|
| <b>1+2</b> |  1 | 2    | A, B, C, D | 20±2 Nm    |                 | Ensure accurate torque at all screws before next step.    |
| <b>1+2</b> |    | 2    | A, B, C, D |            | 90° +10°/-5°    | Carry out the steps of this procedure one after the other |
| <b>2</b>   |  2 |      | E          | 6 ± 0.6 Nm |                 | Ensure accurate torque at all screws before next step.    |
| <b>2</b>   |    |      | E          |            | 90° + 10° / -5° | Carry out the steps of this procedure one after the other |

es

## Símbolos & Palabras de aviso

 **DANGER** PELIGRO Situación de peligro inminente: Pueden ocasionarse daños personales graves o incluso mortales

 **WARNING** ADVERTENCIA Posible situación de peligro: Pueden ocasionarse daños personales graves o incluso mortales

 **CAUTION** CUIDADO Posible situación de peligro: Pueden ocasionarse daños personales leves o moderados o pérdidas materiales

 Los componentes incluidos en el kit son los números que aparecen con círculo.

 Instrucciones/Información para una correcta reparación

 El kit puede ser utilizado en los equipos que aparecen en la tabla.

 Apretar el elemento con el par de apriete o ángulo de giro indicado.





 Ángulo de rotación.

## Consejos generales de reparación

- Sólo el personal cualificado de un taller especializado está autorizado para realizar las tareas de reparación en los sistemas de seguridad de los vehículos.
- Siga las regulaciones y normas acerca de prevención de riesgos laborales de su empresa y de su país.
- Comience la reparación sólo cuando haya leído y comprendido las instrucciones de reparación. Documentos adicionales necesarios: Instrucciones de comprobación, listas de despiece, consejos generales de comprobación y reparación (815 040 109 3), los cuales pueden encontrarse en [www.wabco-auto.com](http://www.wabco-auto.com), introduciendo la referencia del aparato o la referencia de la publicación en la aplicación INFORM.
- WABCO no asume garantía alguna por el funcionamiento o calidad de un equipo reparado.





- Atenerse exactamente a las indicaciones e instrucciones del fabricante del vehículo.
- Utilice piezas de repuesto suministradas por WABCO o el fabricante del vehículo.
- Compruebe la eficacia de funcionamiento y de ajuste de cada equipo reparado en unas instalaciones adecuadas según las instrucciones de comprobación.





## Montaje sucesión

| Dibujo     | Símbolo   | Posición | Sequenza di serraggio: | Par de apriete: | Ángulo de rotación: | Observaciones   |
|------------|---|----------|------------------------|-----------------|---------------------|---|
| <b>1+2</b> |  1 | 2        | A, B, C, D             | 20±2 Nm         |                     | Asegurese de aplicar el par de apriete adecuado en todos los tornillos antes de pasar al siguiente punto. |
| <b>1+2</b> |    | 2        | A, B, C, D             |                 | 90° +10°/-5°        | Siga los pasos uno a uno  |
| <b>2</b>   |  2 |          | E                      | 6 ± 0.6 Nm      |                     | Asegurese de aplicar el par de apriete adecuado en todos los tornillos antes de pasar al siguiente punto. |
| <b>2</b>   |    |          | E                      |                 | 90° + 10° / -5°     | Siga los pasos uno a uno  |

fr

## Symboles & Significations









-  **DANGER** DANGER Situation de danger imminent : Danger de mort ou de dommage corporel sérieux.
-  **WARNING** AVERTISSEMENT Situation de danger de danger probable : Danger de mort ou de dommages corporel sérieux
-  **CAUTION** ATTENTION Situation de danger probable : Risque de dommage corporel mineur ou modéré ou perte de matériel.
-  Les composants avec repères entourés sont inclus dans le kit.

-  Instruction/Information pour uneréparation correcte
-  Le kit peut être utilisé pour les appareils indiqués sur le Feuille.
-  Serrer l'élément avec le couple et la position angulaire indiqués.
-  Angle de rotation.

## Conseils généraux de réparation





1. Uniquement le personnel qualifié d'un atelier agréé WABCO est autorisé à effectuer la réparation sur les systèmesde sécurité d'un véhicule.
3. Veillez aux règlements de prévention des accidents indiqués par votre société et aux règlements nationaux.
5. Commencez toujours le travail de réparation seulement après avoir lu et compris toutes les informations indiquées pour la réparation. Documentation complémentaire nécessaire : Instruction d'essai, liste des pièces détachées, instructions de réparation et conseils d'essai (815 030 109 3) en tapant la référence du produit ou le numéro de la publication dans INFORM sur internet : [www.wabco-auto.com](http://www.wabco-auto.com)
7. WABCO n'assume aucune garantie quant au fonctionnement ou à la qualité d'un appareil réparé.
2. Respecter toujours les prescriptions et instructions du constructeur du véhicule.
4. Employez seulement les pièces de rechange WABCO ou du constructeur du véhicule.
6. Examinez chaque appareil réparé pour s'assurer de l'efficacité fonctionnelle et de l'étanchéité selon l'instruction d'essai.





## Les montages ordre

| Image   | Symbole   | Position | Sequence:  | Couple de serrage: | Angle de rotation: | Remarques  |
|---|---|----------|------------|--------------------|--------------------|--|
|   |  1 | 2        | A, B, C, D | 20±2 Nm            |                    | Assurez-vous d'un couple correct à toutes les vis avant l'étape suivante |
|   |    | 2        | A, B, C, D |                    | 90° +10°/-5°       | Effectuer les étapes de travail l'une après l'autre                      |
|  |  2 |          | E          | 6 ± 0.6 Nm         |                    | Assurez-vous d'un couple correct à toutes les vis avant l'étape suivante |
|  |    |          | E          |                    | 90° + 10° / -5°    | Effectuer les étapes de travail l'une après l'autre                      |

it

## Simboli e Segnali

-  **DANGER** PERICOLO Imminente situazione di rischio: serie ferite personali fino anche alle morte
-  **WARNING** AVVERTENZA Possibili situazioni di pericolo: serie ferite personali fino anche alle morte
-  **CAUTION** PRUDENZA Possibili situazioni di pericolo: possibili lievi ferite o perdita di materiale
-  I componenti indicati con un numero cerchiato, sono inclusi nel kit.





-  Istruzioni/Informazioni per unacorretta riparazione
-  Il kit può essere usato per gli articoli secondo la tabella.
-  Serrare l'elemento con la coppia/angolo di rotazione indicati.
-  Angolo di rotazione.

it

## Suggerimenti per la riparazione









1. Soltanto il personale qualificato delle officine specializzate è autorizzato ad effettuare le riparazioni sui sistemi di sicurezza dei veicoli.
2. E' assolutamente necessario seguire le istruzioni e le specifiche del costruttore del veicolo.
3. Attenersi alle norme nazionali e aziendali in merito alla prevenzione degli infortuni.
4. Usare solo ricambi originali WABCO o del costruttore del veicolo.
5. Effettuare la riparazione solamente dopo aver letto e capito tutte le informazioni richieste per la riparazione. Ulteriori informazioni necessarie: istruzioni di collaudo, catalogo dei ricambi, cenni generali sulla riparazione e test (815 050 109 3) possono essere trovati sul sito [www.wabco-auto.com](http://www.wabco-auto.com) alla voce INFORM entrando per codice dell'apparecchio o per numero della pubblicazione.
6. Controllare la funzionalità e l'efficienza di ogni apparecchiatura riparata secondo le istruzioni riportate nel manuale di collaudo.
7. WABCO non si assume alcuna responsabilità per il funzionamento o la qualità di un apparecchio riparato.

## Sequenza di montaggio

| Figura     | Simbolo   | Particolare | Sequenza:  | Coppia di serraggio: | Angolo di rotazione: | Note  |
|------------|---|-------------|------------|----------------------|----------------------|---|
| <b>1+2</b> |  1 | 2           | A, B, C, D | 20±2 Nm              |                      | Assicurarsi prima dell'operazione di lavoro successiva che tutte le viti abbiano la corretta coppia di serraggio. |
| <b>1+2</b> |  2 | 2           | A, B, C, D |                      | 90° +10°/-5°         | Eseguire in successione le fasi di lavoro   |
| <b>2</b>   |  2 |             | E          | 6 ± 0.6 Nm           |                      | Assicurarsi prima dell'operazione di lavoro successiva che tutte le viti abbiano la corretta coppia di serraggio. |
| <b>2</b>   |  2 |             | E          |                      | 90° + 10° / -5°      | Eseguire in successione le fasi di lavoro   |

nl

## Symbolen & trefwoorden





-  **DANGER** RISICO Direct gevaarlijke situatie: ernstig lichamelijk letsel of dood als gevolg
-  **WARNING** WAARSCHUWING Mogelijk gevaarlijke situatie: ernstig lichamelijk letsel of dood als gevolg
-  **CAUTION** VOORZICHTIG Mogelijk gevaarlijke situatie: licht of middelmatig lichamelijk letsel of verlies van materiaal als gevolg.
-  Componenten met een omcirkeld itemnummer zitten in de reparatieset.
-  Instructie/informatie voor reparatie op de juiste wijze
-  De reparatieset kan voor de componenten volgens de tabel worden gebruikt..
-  Draai het element met het aangegeven aanhaalmoment resp. de aangegeven draaihoek aan.
-  Draaihoek.

## Algemene reparatieaanwijzingen

1. Alleen gekwalificeerd personeel van een gespecialiseerde werkplaats is bevoegd reparatiewerkzaamheden uit te voeren aan componenten van voertuig-veiligheidssystemen.
2. Volg de richtlijnen en aanwijzingen van de voertuigfabrikant onvoorwaardelijk op.
3. Houdt u ter voorkoming van ongevallen aan de voorschriften van zowel het bedrijf als de overheid.
4. Gebruik uitsluitend vervangingsdelen die door WABCO of de voertuigfabrikant zijn vrijgegeven.
5. Begin reparatiewerkzaamheden altijd pas nadat u alle benodigde informatie heeft gelezen en begrepen. Benodigde documenten: Testvoorschriften, onderdelenlijst, algemene reparatie- en testaanwijzingen (815 010 109 3), die u kan vinden op [www.wabco-auto.com](http://www.wabco-auto.com) door het productnummer of publicatienummer in te geven in INFORM
6. Controleer elk gerepareerd component - volgens de testinstructies - op een testbank of soortgelijke installatie op juiste afstelling, werking en dichtheid.
7. WABCO aanvaardt geen aansprakelijkheid of verantwoordelijkheid voor het functioneren en de kwaliteit van een gerepareerd apparaat.





nl

## Volgorde van montage

| Afbeelding | Symbol  | Positie | Volgorde:  | Aanhaalmoment: | Draaihoek:      | Opmerking   |
|------------|---|---------|------------|----------------|-----------------|---|
| <b>1+2</b> |  1 | 2       | A, B, C, D | 20±2 Nm        |                 | Controleer voor de volgende stap, dat alle schroeven goed zijn aangedraaid. |
| <b>1+2</b> |    | 2       | A, B, C, D |                | 90° +10°/-5°    | Arbeidsstappen na elkaar uitvoeren  |
| <b>2</b>   |  2 |         | E          | 6 ± 0.6 Nm     |                 | Controleer voor de volgende stap, dat alle schroeven goed zijn aangedraaid. |
| <b>2</b>   |    |         | E          |                | 90° + 10° / -5° | Arbeidsstappen na elkaar uitvoeren  |

pl

## Hasła ostrzegawcze i symbole

-  **DANGER** NIEBEZPIECZEŃSTWO Bezpośrednie zagrożenie ciężkimi obrażeniami bądź śmiercią.
-  **WARNING** OSTRZEŻENIE Niebezpieczeństwo grożące śmiercią bądź ciężkimi obrażeniami.
-  **CAUTION** UWAGA! Niebezpieczeństwo grożące lekkimi bądź średnimi obrażeniami.
-  Części oznaczone kółkiem wokół numeru pozycji należą do zestawu naprawczego.

 Wskazówki / Informacje dotyczące poprawnej naprawy.

 Zestaw naprawczy może być używany do urządzeń według tabeli.





 Dokręcić element podanym momentem obrotowym.

 Kąt obrotu.

## Ogólne porady naprawcze

1. Prace naprawcze w obrębie urządzeń układu bezpieczeństwa pojazdu mogą być wykonane jedynie przez wykwalifikowany personel specjalistycznego warsztatu.
3. Należy przestrzegać zakładowych i krajowych przepisów BHP.
5. Naprawę należy rozpocząć dopiero wówczas, gdy wszystkie potrzebne do niej informacje zostaną przeczytane i zrozumiane. Dokumenty potrzebne dodatkowo: instrukcja kontrolna, tabela części zamiennych, ogólne wskazówki dotyczące naprawy i kontroli (815 020 109 3) znajdują Państwo na stronie internetowej [www.wabco-auto.com](http://www.wabco-auto.com), podając numer urządzenia bądź numer publikacji w bazie INFORM.
7. WABCO nie udziela żadnej gwarancji na działanie lub jakość naprawionego urządzenia.
2. Należy koniecznie postępować według wytycznych i wskazówek producenta pojazdu.
4. Należy używać wyłącznie części zamiennych dopuszczonych przez firmę WABCO bądź przez producenta pojazdu.
6. Na odpowiednim urządzeniu należy sprawdzić każde naprawiane urządzenie - zgodnie z instrukcją kontrolną - pod kątem sprawności działania i szczelności.

## Kolejność montażu

| Obraz      | Symbol  | Pozycja | Kolejność: | Moment dokręcania: | Kąt obrotu:     | Komentarz   |
|------------|---|---------|------------|--------------------|-----------------|---|
| <b>1+2</b> |  1 | 2       | A, B, C, D | 20±2 Nm            |                 | Sprawdź właściwy moment we wszystkich śrubach przed przystąpieniem do następnego kroku. |
| <b>1+2</b> |    | 2       | A, B, C, D |                    | 90° +10°/-5°    | Operacje robocze wykonywać po kolei   |
| <b>2</b>   |  2 |         | E          | 6 ± 0.6 Nm         |                 | Sprawdź właściwy moment we wszystkich śrubach przed przystąpieniem do następnego kroku. |
| <b>2</b>   |    |         | E          |                    | 90° + 10° / -5° | Operacje robocze wykonywać po kolei   |